

Instructions d'installation du caniveau de douche

PRÉPARATION

- Avant l'installation
Avant d'installer un produit dans votre maison, vous devez vous assurer que vous êtes en conformité avec tous les codes de plomberie locaux.
- Vérifiez les articles
Avant l'installation, veuillez vérifier l'état du produit et, le cas échéant, de ses composants. En cas de problème avec le produit et/ou ses composants, veuillez contacter le magasin où vous l'avez acheté pour un remplacement.
Dès que vous avez inspecté votre produit, veuillez le remettre dans son emballage d'origine jusqu'à ce que vous soyez prêt à l'installer.
- Manipuler avec soin
Pour protéger sa finition et éviter tout dommage avant et après l'installation, veuillez manipuler le produit avec précaution.
Pour obtenir des conseils d'entretien et de nettoyage après l'installation, veuillez consulter le Guide d'entretien et de nettoyage.

MATÉRIAUX ET OUTILS

Lunettes de sécurité, tournevis assortis, mastic silicone, mortier de sol, niveau et autres outils au besoin

INSTALLATION

***IMPORTANT :** Recommandé uniquement pour les installateurs professionnels. L'installateur reste responsable de l'installation du produit en toute sécurité.

*Les dessins sont à titre indicatif seulement. Veuillez vous référer au produit réel pour la taille, la forme et les pièces exactes.

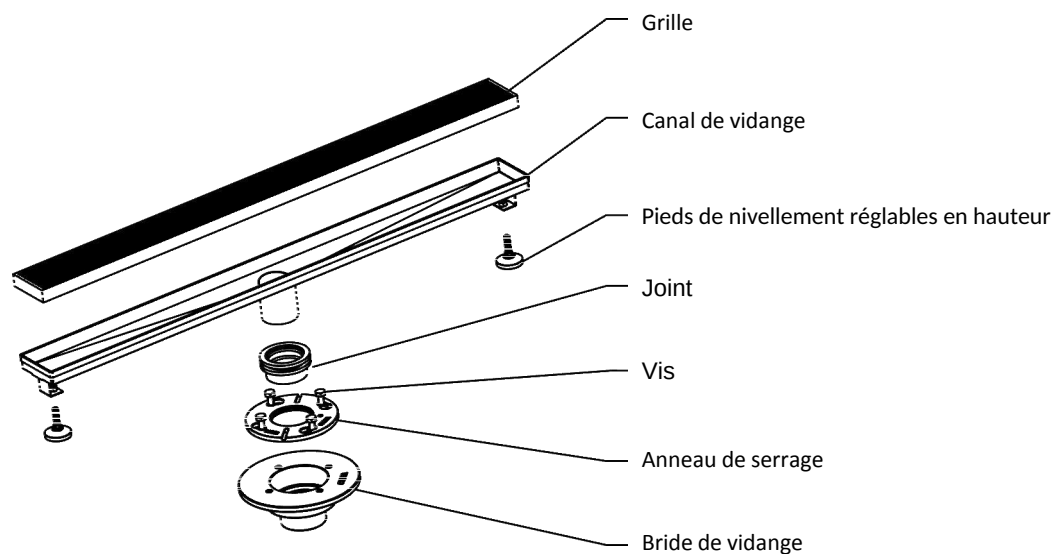

1. Déterminez la position souhaitée.
Déplacez la tuyauterie si nécessaire. Couvrir avec du mortier pour revêtement de sol au besoin.

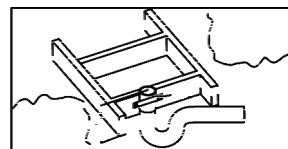

2. Assemblez la grille au canal de vidange.

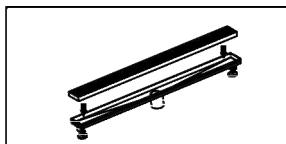

3. Assemblez la bague de serrage à la bride de vidange, puis installez le joint dans la bride de vidange.
Fixez l'ensemble avec les vis.



4. Insérez le canal de vidange dans le joint.
Push the drain channel down to ensure the correct height.

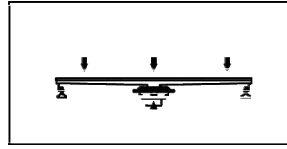

5. Installez la bride de vidange sur le tuyau.
Faites couler de l'eau dans le drain et vérifiez s'il y a des fuites.

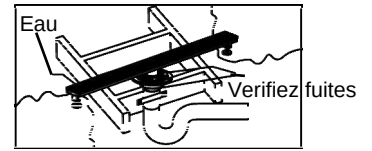
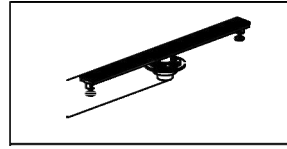

6. Ajustez les pieds de nivellement pour niveler et stabiliser.
Le haut du canal de drainage doit être au ras de la surface du sol fini.

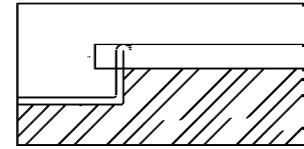
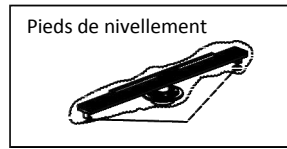

7. Appliquez le mastic silicone autour de l'extérieur du drain de douche.
Terminez l'installation en installant le revêtement de sol.

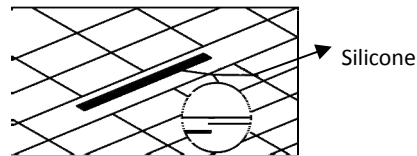

GUIDE D'ENTRETIEN ET DE NETTOYAGE

Nos caniveau douche en acier inoxydable sont conçus pour minimiser le nettoyage et l'entretien. Le rinçage à haute pression est la méthode de nettoyage la plus efficace et, s'il est effectué régulièrement, il gardera les canalisations propres dans la plupart des situations. Utilisez uniquement un savon doux et un chiffon doux pour le nettoyage.

NE PAS utiliser de nettoyeurs abrasifs ou de tampons à récurer.

NE laissez PAS les agents de nettoyage ménagers, tels que l'eau de Javel, reposer sur votre couvercle de drain pendant une longue période. Dans les cas où un nettoyeur pour acier inoxydable est nécessaire, rincez abondamment les drains à l'eau après utilisation.